



SibStore
интернет-магазин товаров

Интернет-магазин детской мебели

<https://sib-store.ru>

Инструкция по сборке

Стеллаж «Ромашка» люкс



Модель 2017г.



Подготовительные работы

Итак, вам представился шанс собрать мебель самому, и если вы хотите, чтобы процесс сборки мебели доставлял вам только удовольствие, необходимо придерживаться некоторых обязательных условий. Подготовительный этап в этом деле очень важен, не менее чем сам процесс осуществления сборки мебели.

- Подготовьте нужные инструменты. О том, какие из них могут вам понадобиться, будет рассказано ниже.
- Точно определите место, где будет находиться собранное изделие. Подготовьте помещение к предстоящим работам, уберите все лишние вещи вокруг, которые могут помешать в процессе сборки.
- Начинайте сборку максимально близко к тому месту, где будет находиться изделие, так как в собранном виде его будет трудно перемещать.
- Распакуйте детали и найдите крепежные изделия. Осмотрите детали на наличие повреждений. При обнаружении повреждений, зафиксируйте их в прилагаемом акте и отправьте нам фотографии.
- Выполнять сборку изделия удобнее вдвоем.
- Следуйте инструкции и у Вас все получится!

Перечень необходимых инструментов

Вам понадобятся некоторые инструменты, значительно упрощающие этот процесс. Начнем с того, что может вам пригодиться при выполнении сборки данной конструкции. В этот список входят:

- рулетка – она нужна для измерения свободного пространства при определении места размещения будущей конструкции.
- не забудьте об отвертке, а еще лучше шуруповерте с битой PH2, он значительно ускорит весь процесс сборки.
- резиновый молоток – он будет полезен в случае, когда будет нужно выполнить установку пластиковых заглушек для крепежных винтов.
- шестигранные ключи №4 или шестигранные биты №4 для шуруповерта будут самыми востребованными инструментами.
- обычные гаечный ключ на 10 или накидная гаечная головка на 10.





Шаг №1 | Сборка ящика

Закрепите левую и правую боковые стенки к фасаду ящика при помощи эксцентриковой стяжки (4 шт.). Отверстия под эксцентрики должны быть внутри ящика.

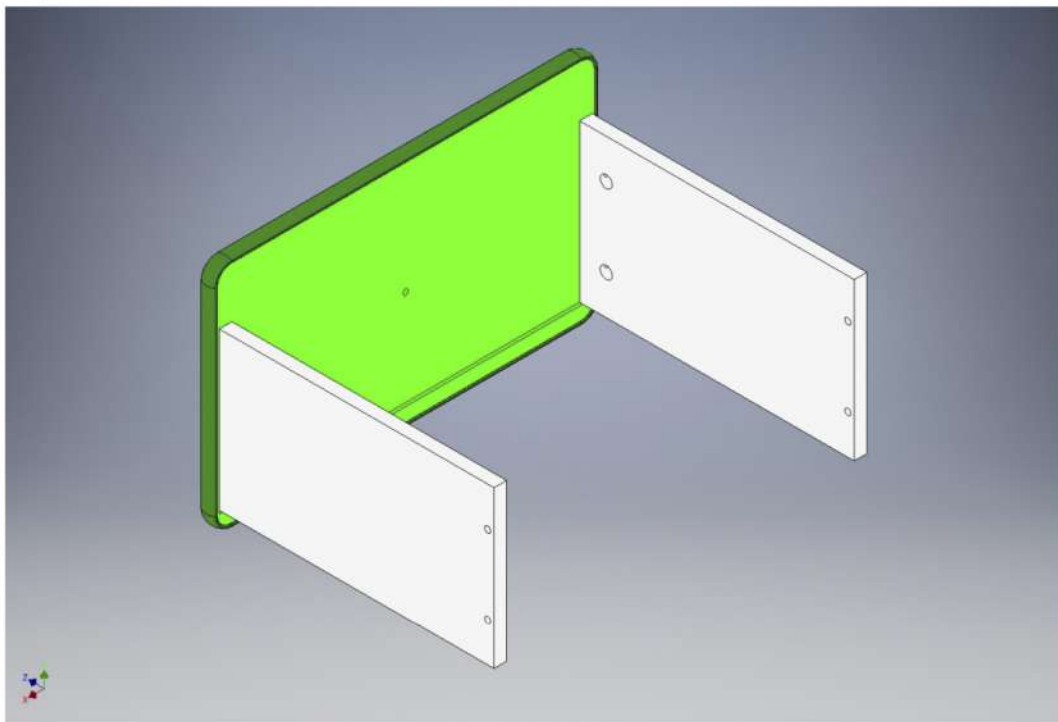

Шаг №2 | Сборка ящика

Установите заднюю стенку ящика. Крепеж: евроинт 7x50 (4 шт.).

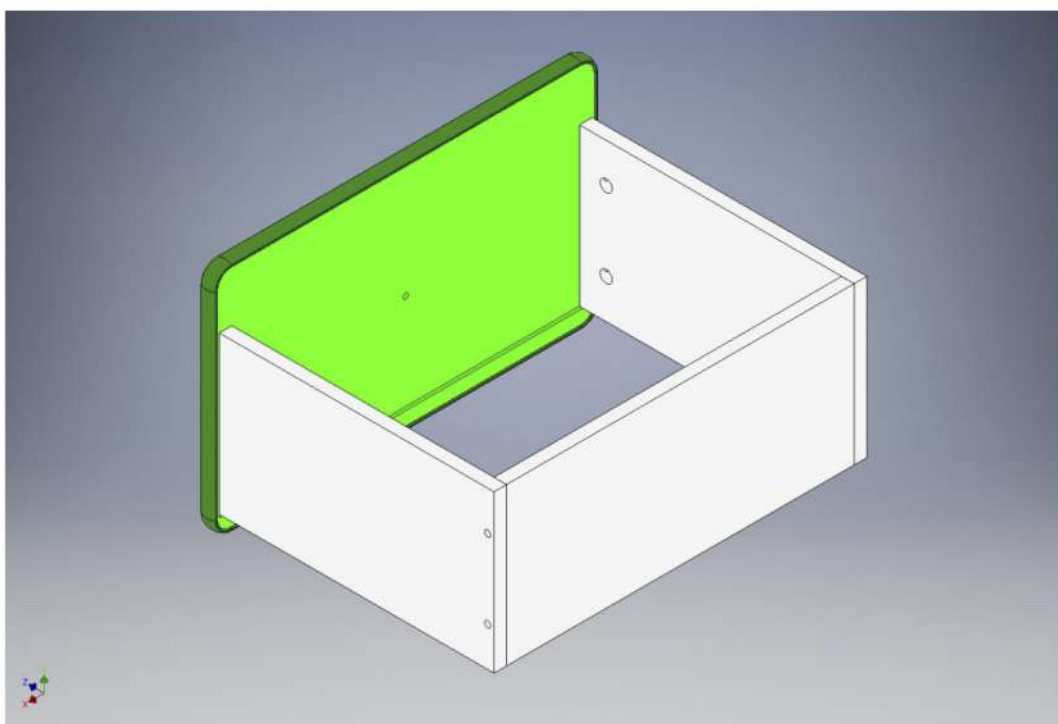



Шаг №3 | Сборка ящика

Закрепите дно ящика на гвоздики, также установите роликовые направляющие на саморезы 3,5x16 (6 шт.).

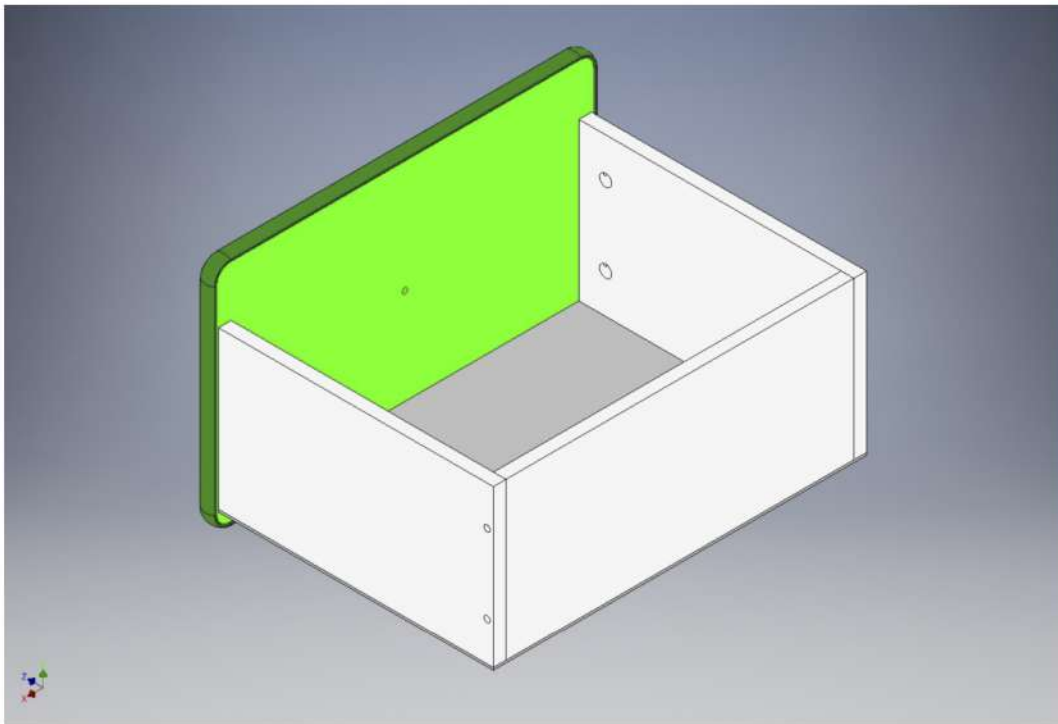

Шаг №4 | Сборка ящика

На мебельный винт с колпачковой гайкой закрепите ромашку и круглую вставку.

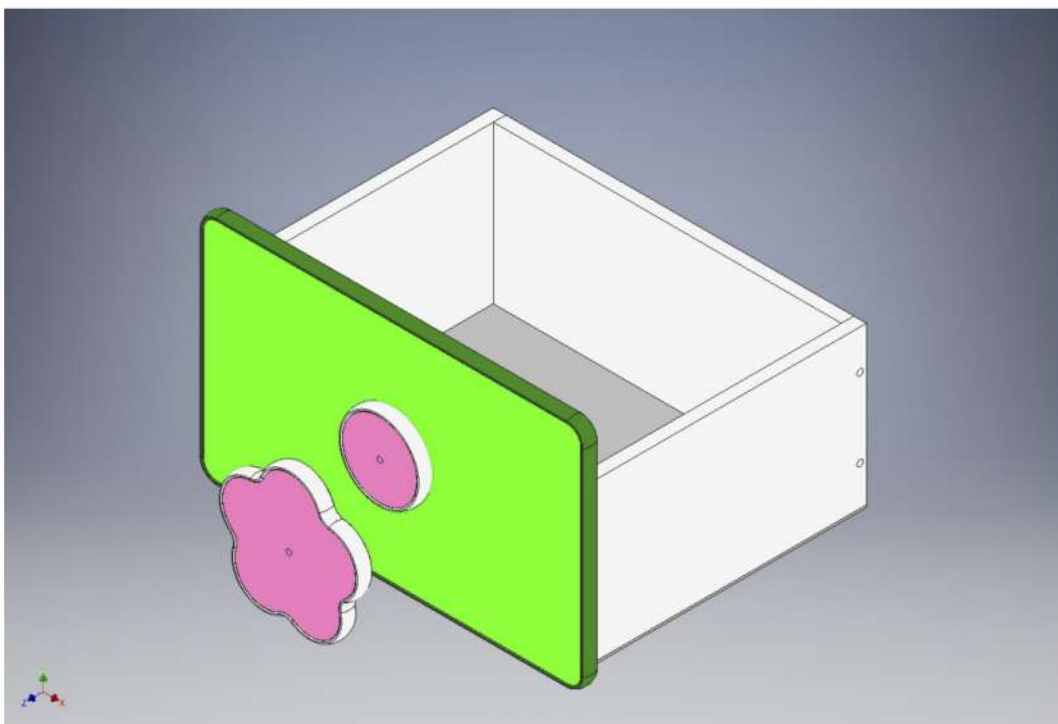



Шаг №5 | Сборка ящика

Ящик в сборе.

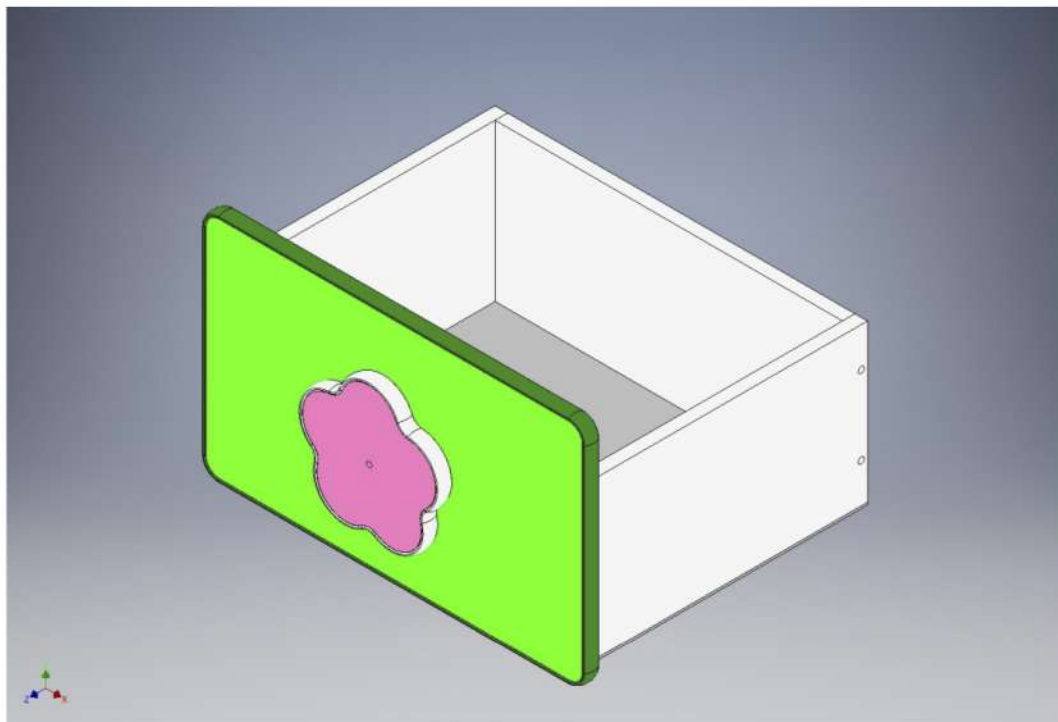



Шаг №1 | Сборка стеллажа

Закрепите стенки дерева на евровинты 7x50 (4 шт.).

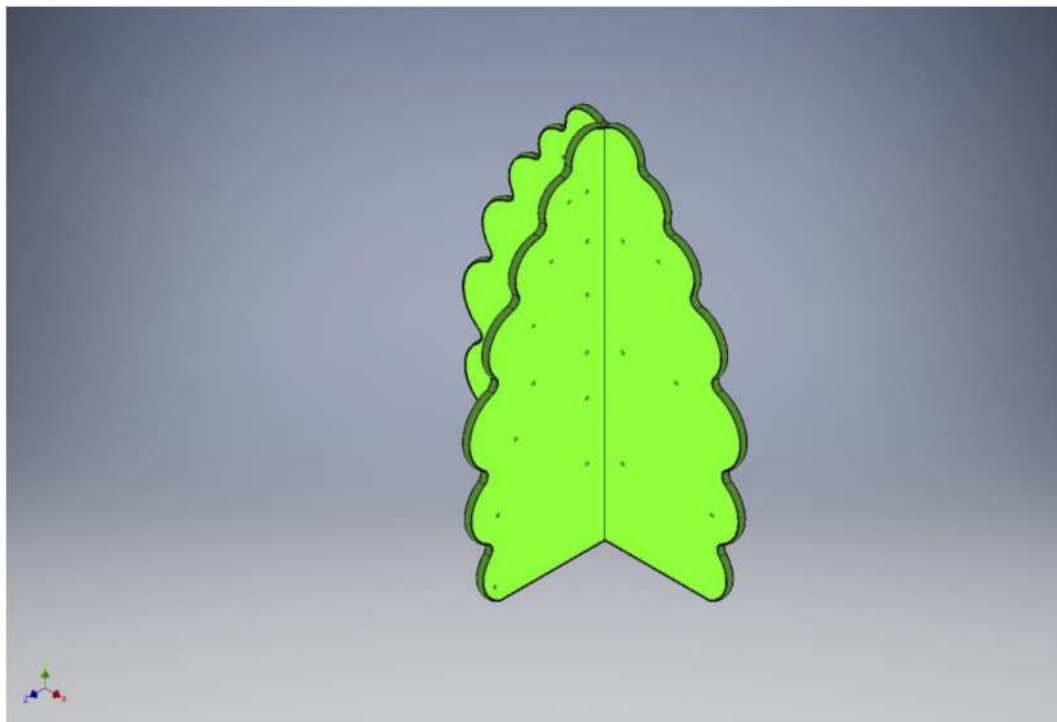

Шаг №2 | Сборка стеллажа

Установите полки. Крепеж: евровинт 7x50 (20 шт.).





Шаг №3 | Сборка стеллажа

Закрепите стенки второго дерева на евроинты 7x50 (4 шт.).

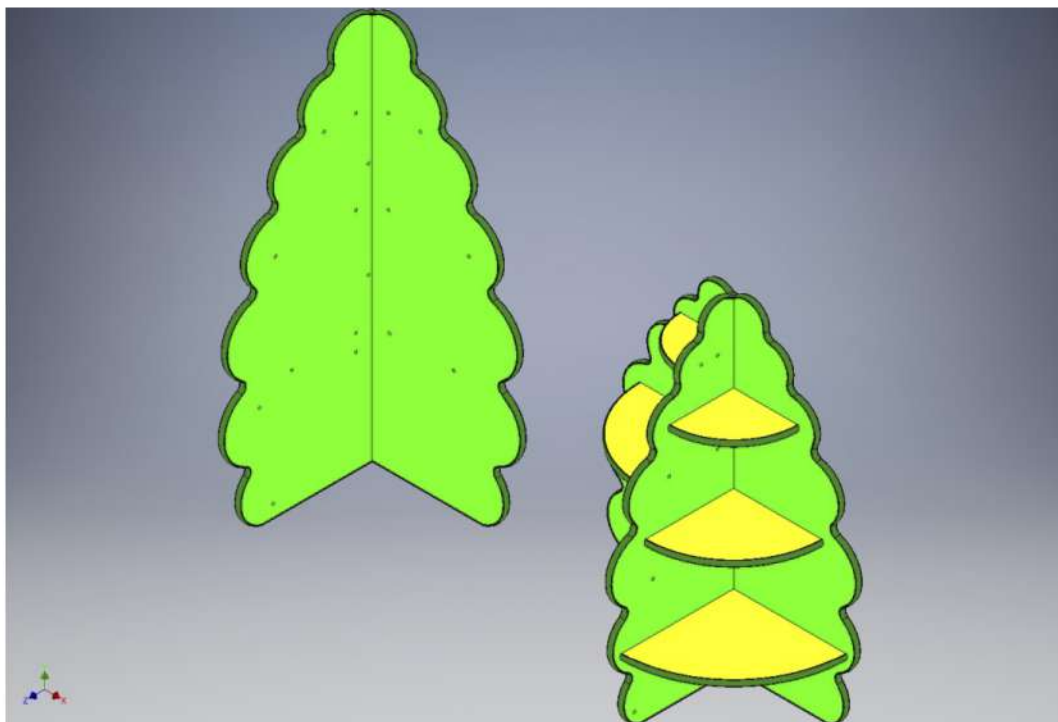

Шаг №4 | Сборка стеллажа

Установите полки. Крепеж: евроинт 7x50 (8 шт.).

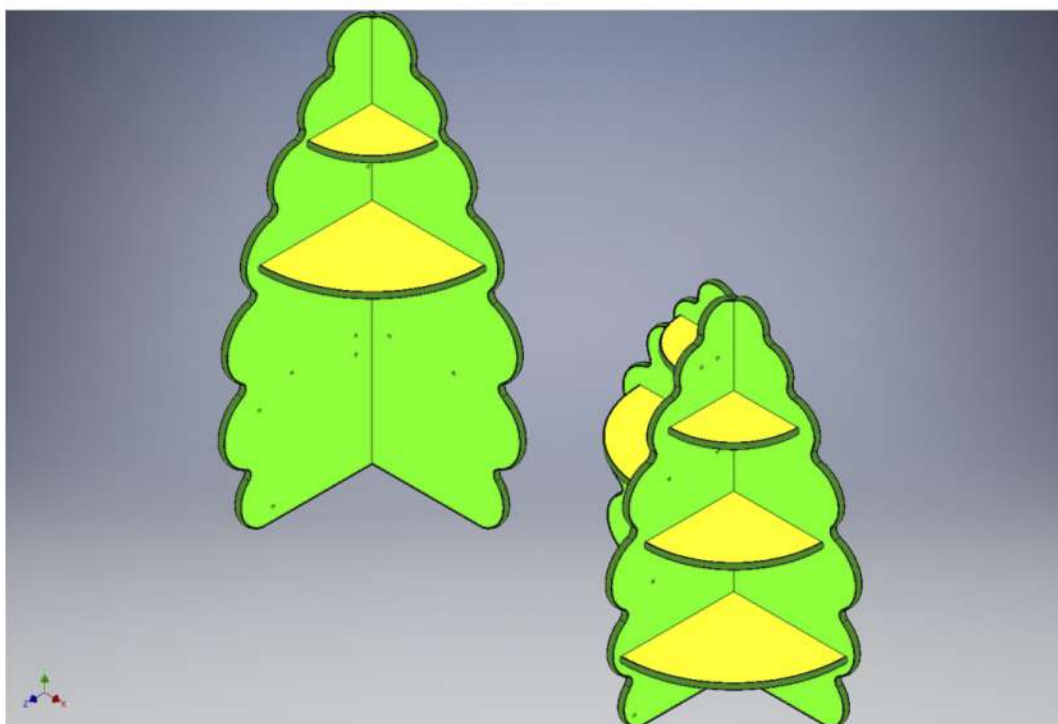



Шаг №5 | Сборка стеллажа

Установите нижнюю полку. Крепеж: евроинт7х50 (8 шт.).

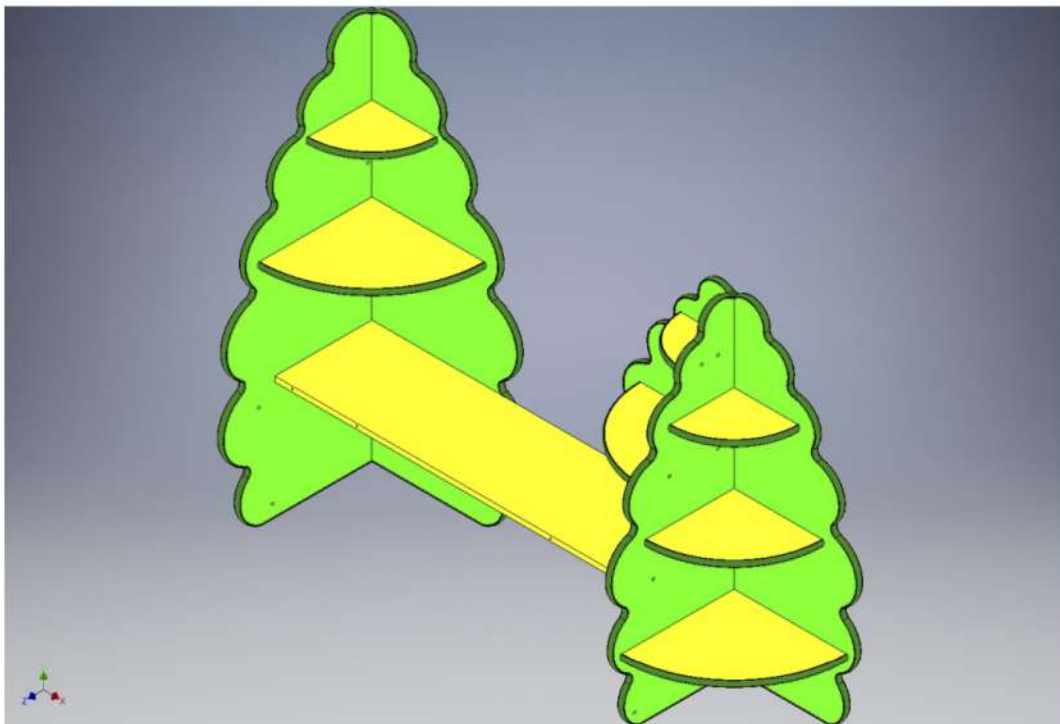

Шаг №6 | Сборка стеллажа

Закрепите горизонтальные планки. Верхняя крепится на евроинты 7х50 (2 шт., два центральных отверстия по дуге), нижняя на евроинты 7х50 (2 шт.) по торцам.

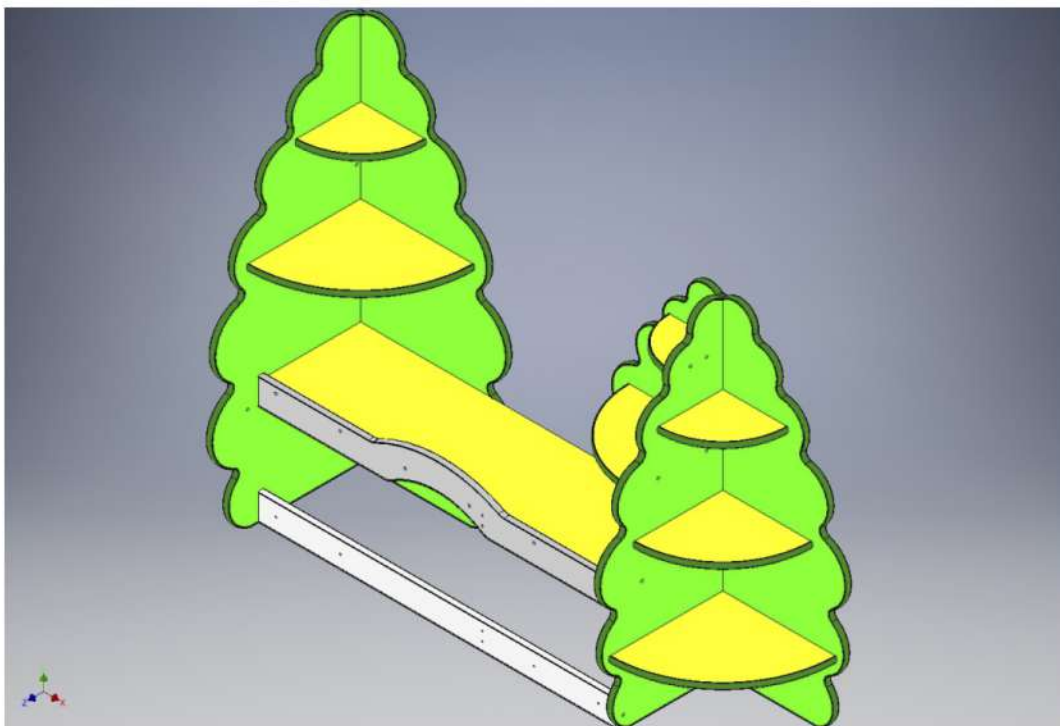



Шаг №7 | Сборка стеллажа

Установите столбики. По низу крепятся на винты М4х25 (4 шт.), по верху на евровинты 7х70 (4 шт.).

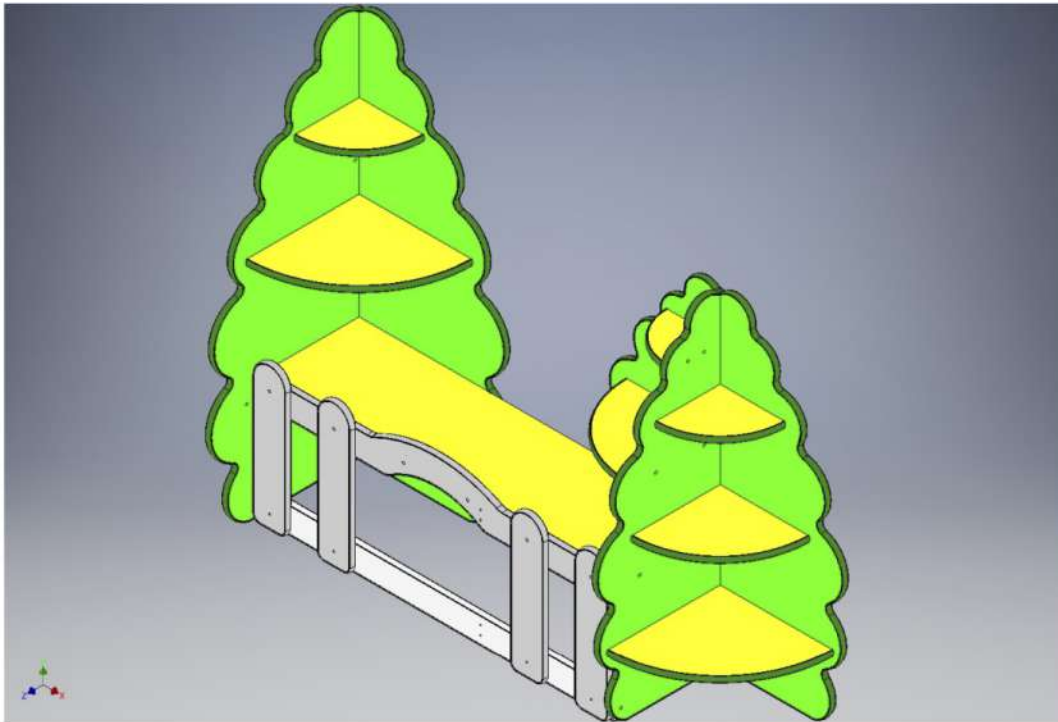

Шаг №8 | Сборка стеллажа

Закрепите калитку на две петли. Крепеж: евровинт 6,3х13 (8 шт.).

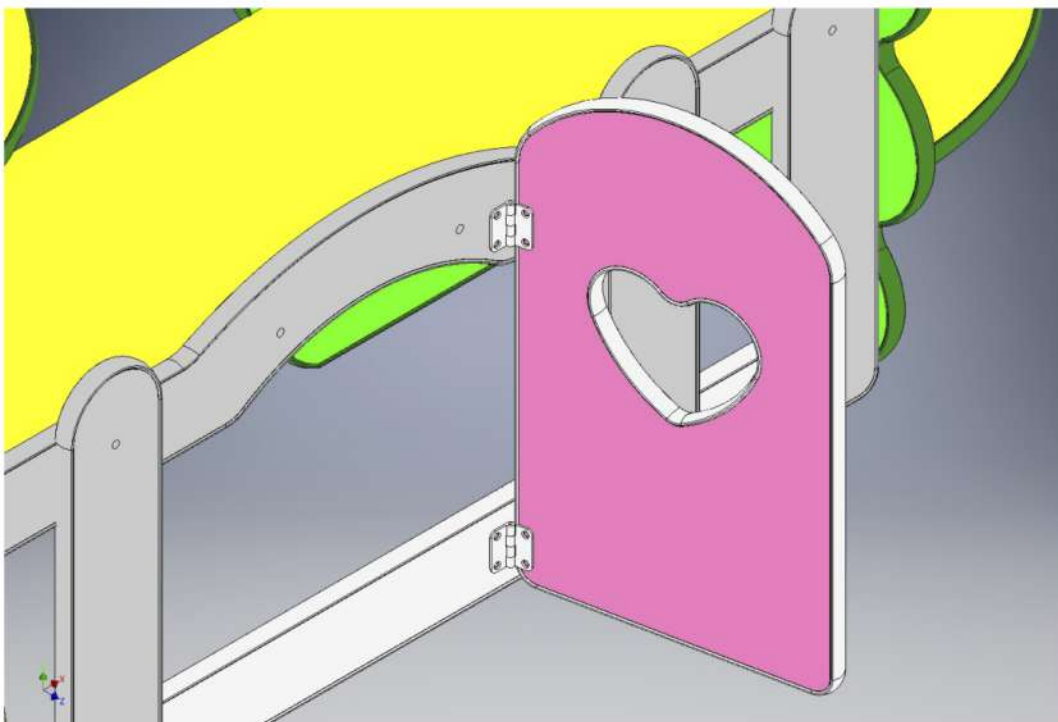



Шаг №9 | Сборка стеллажа

Закрепите стенки третьего дерева на евроинты 7x50 (4 шт.).

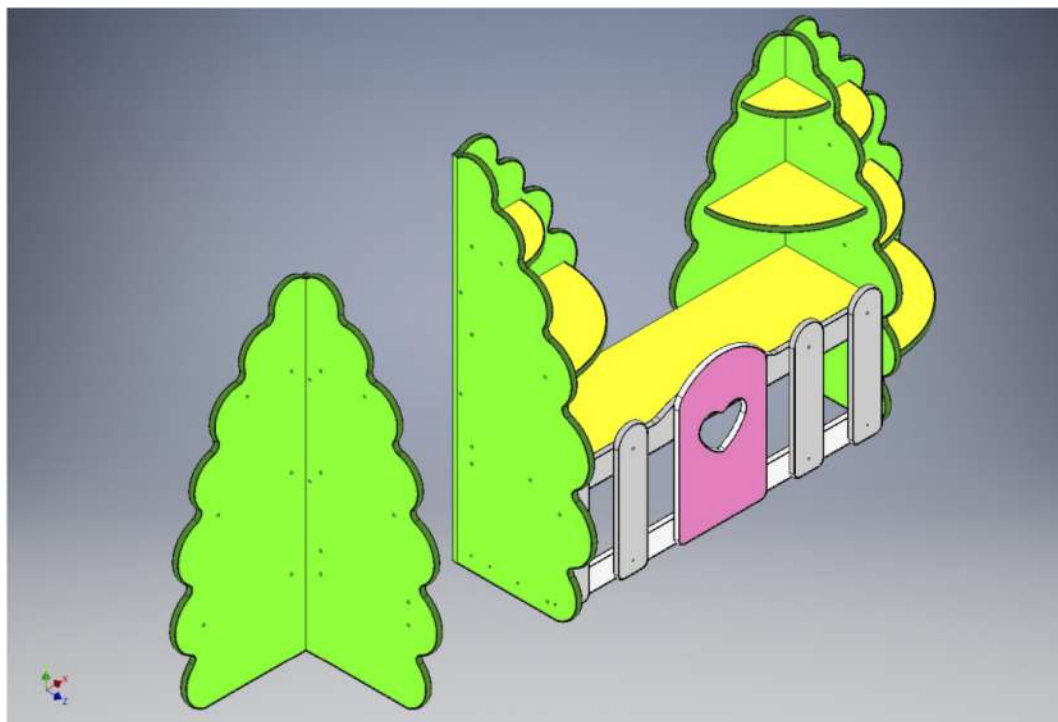

Шаг №10 | Сборка стеллажа

Установите полки. Крепеж: евроинт 7x50 (12 шт.).

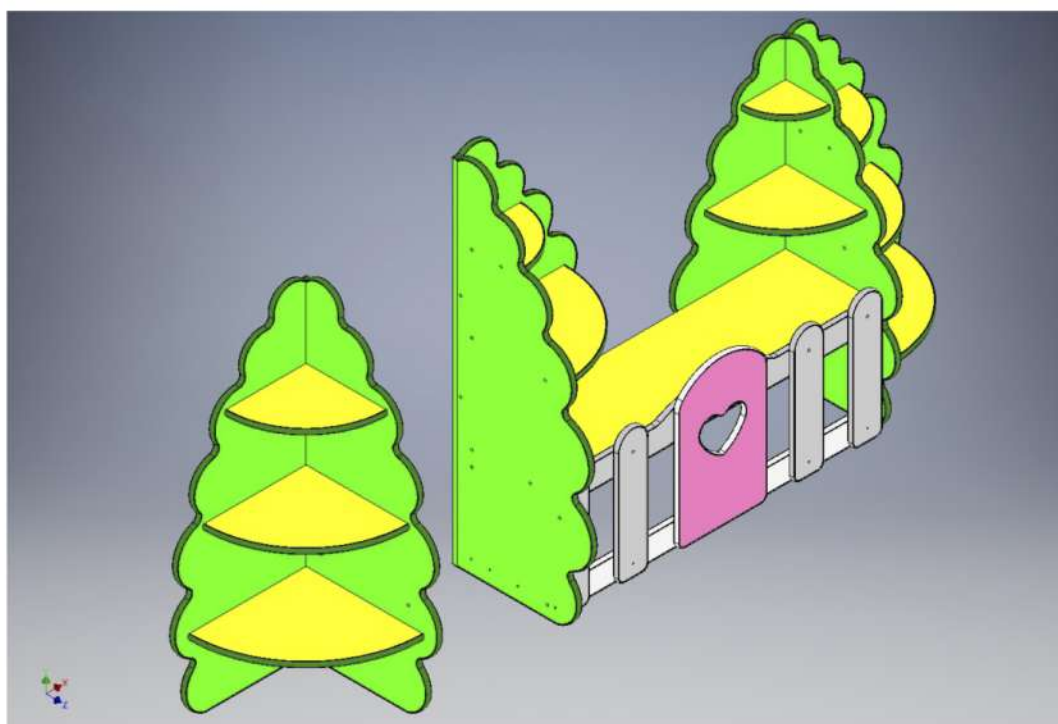



Шаг №11 | Сборка стеллажа

Закрепите полку между деревьями на евроинты 7x50 (4 шт.).

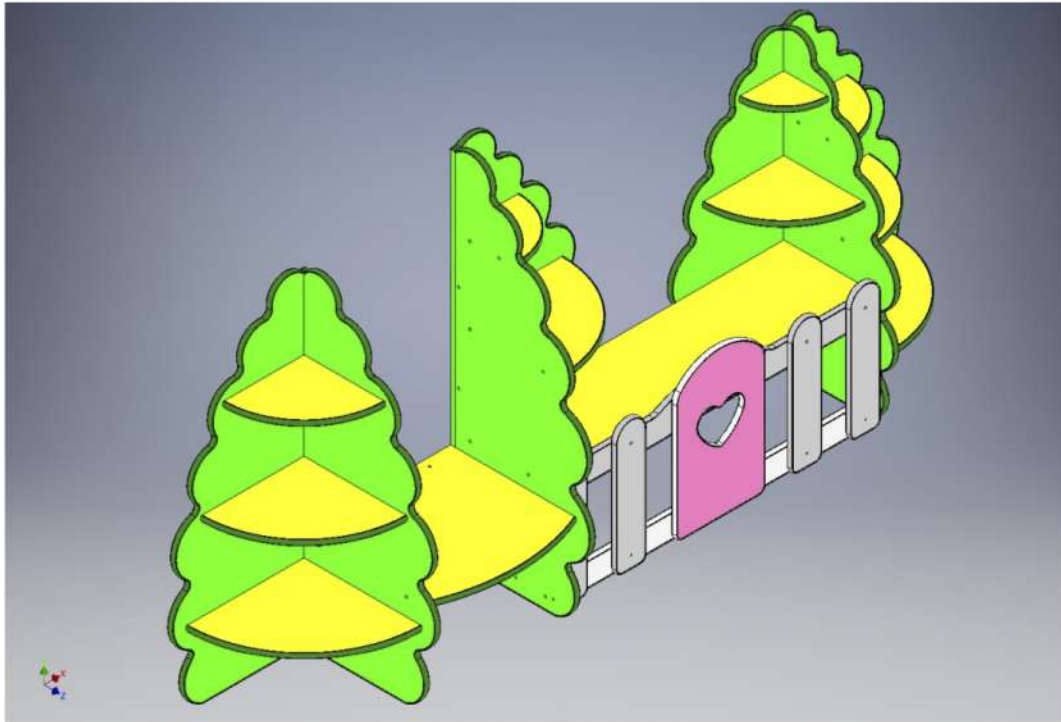

Шаг №12 | Сборка стеллажа

Установите стенку-домик. Крепеж: евроинт 7x50 (6 шт.).

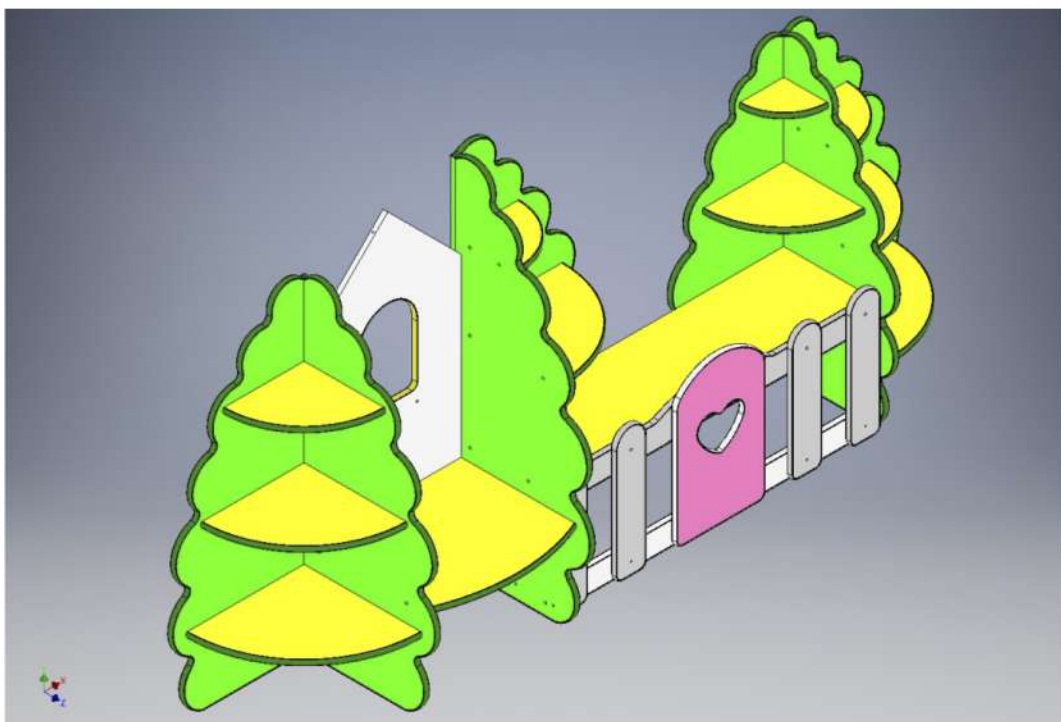



Шаг №13 | Сборка стеллажа

Закрепите две планки (скаты крыши) на евровинты 7x50 (5 шт.).

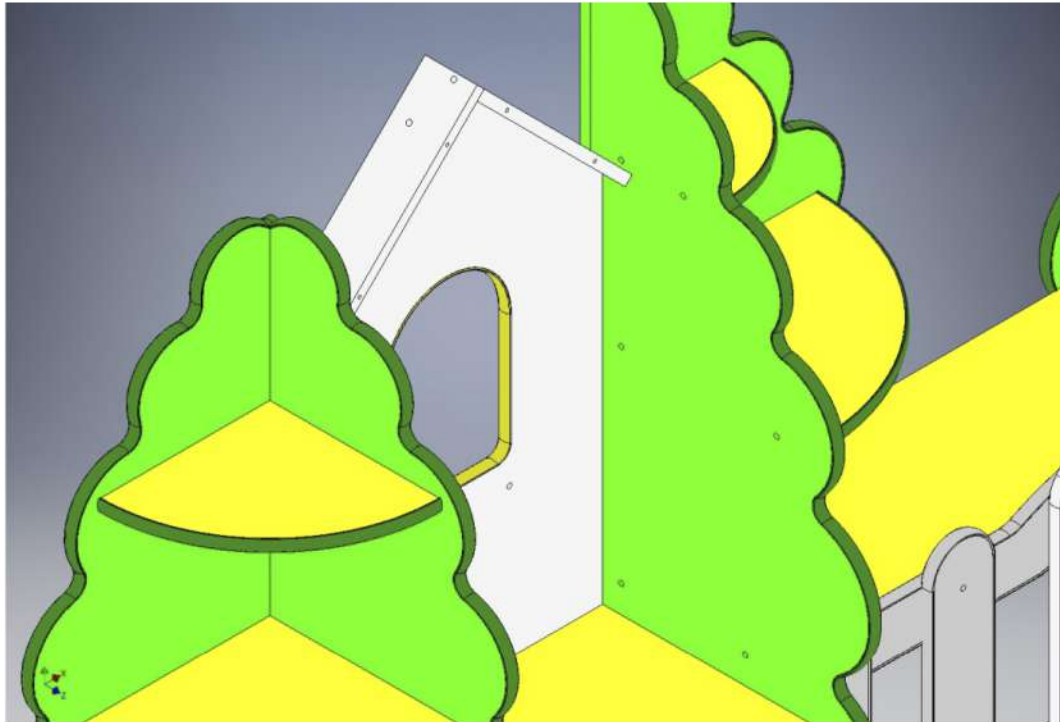

Шаг №14 | Сборка стеллажа

Закрепите две наклейки крыши на евровинты 7x50 (4 шт.).

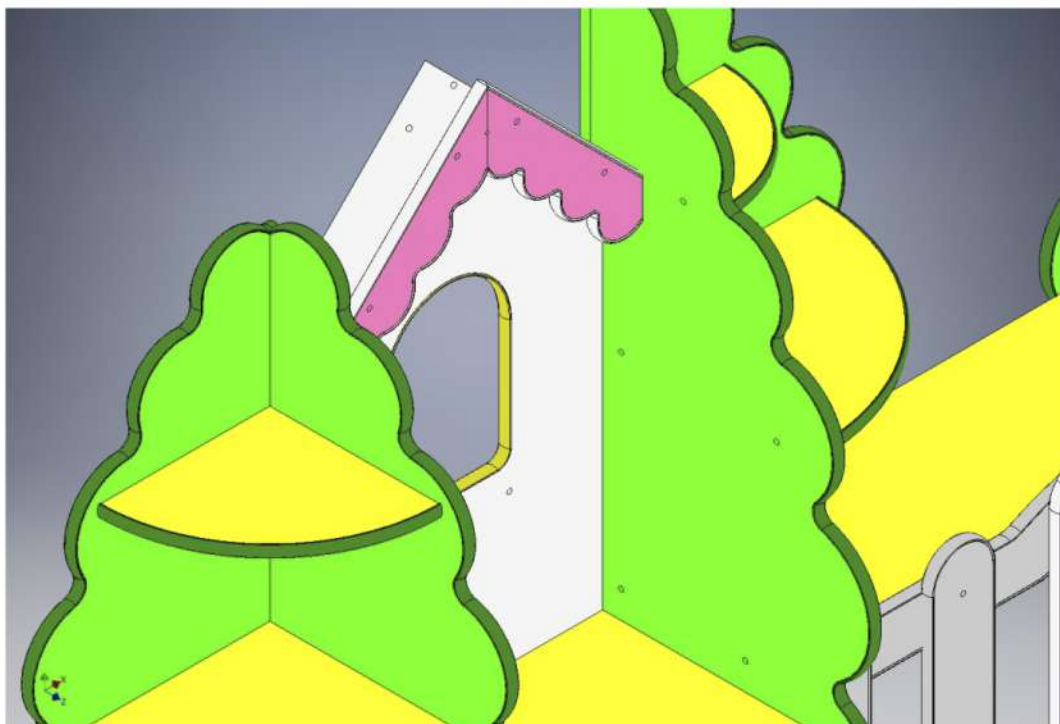



Шаг №15 | Сборка стеллажа

Ромашка крепится на межсекционную стяжку.

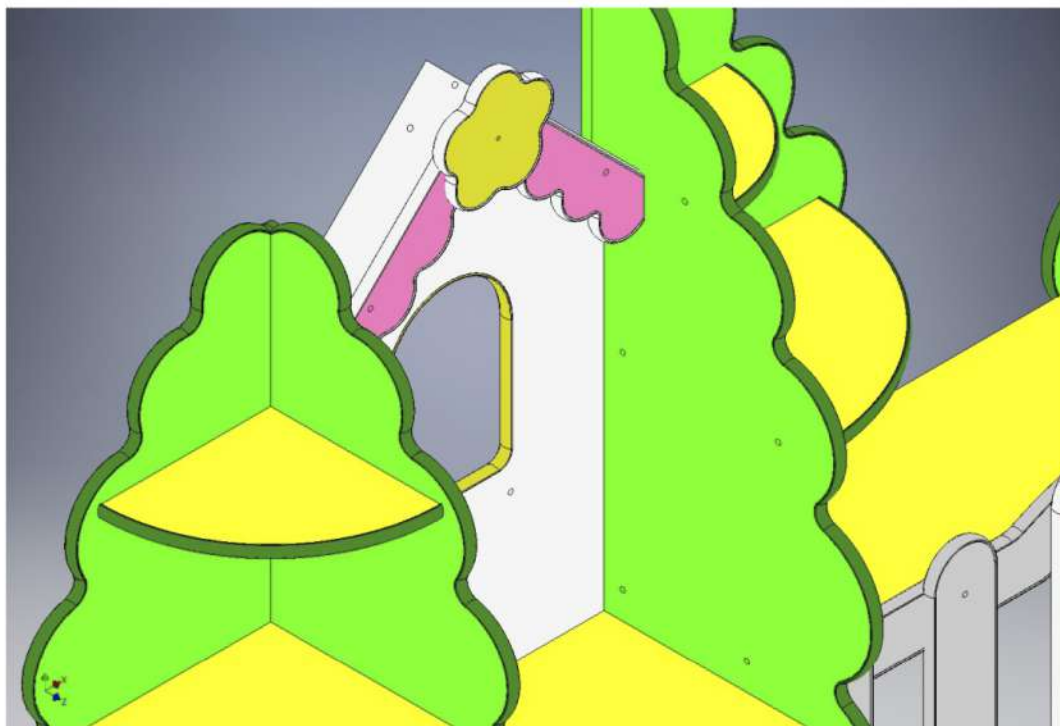

Шаг №16 | Сборка стеллажа

Установите подоконник. Крепеж: евроинт 7x50 (2 шт.).

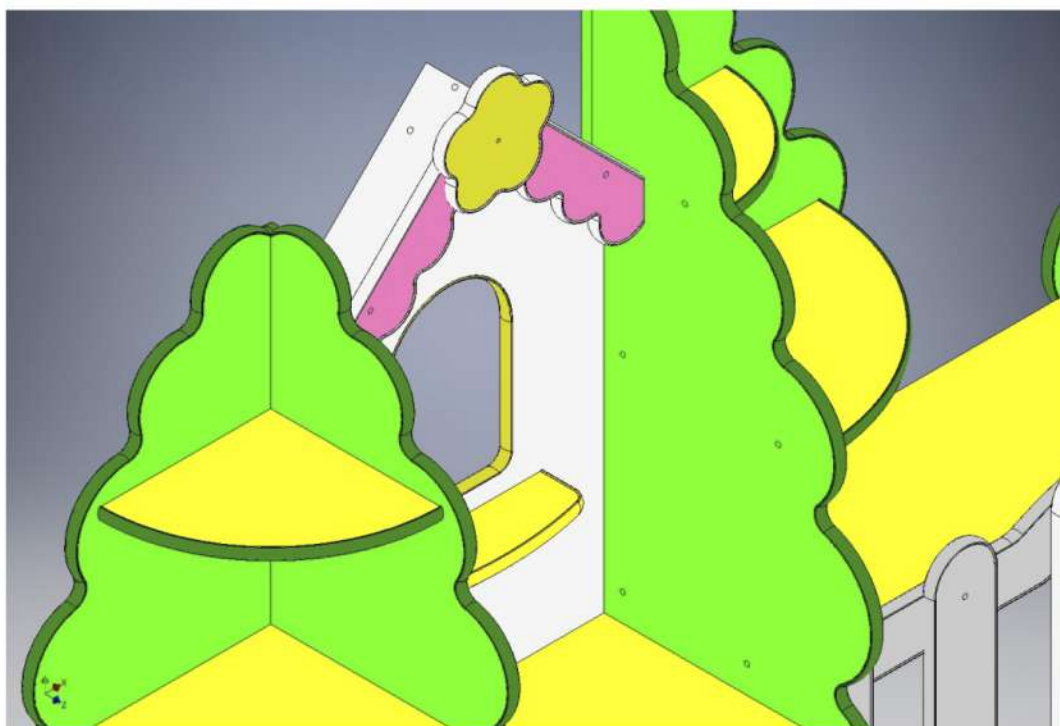



Шаг №17 | Сборка стеллажа

По низу деревьев закрепите направляющие ящика на евроинты 6,3x13 (8 шт.).
Установите ящик, его сборка показана отдельно.

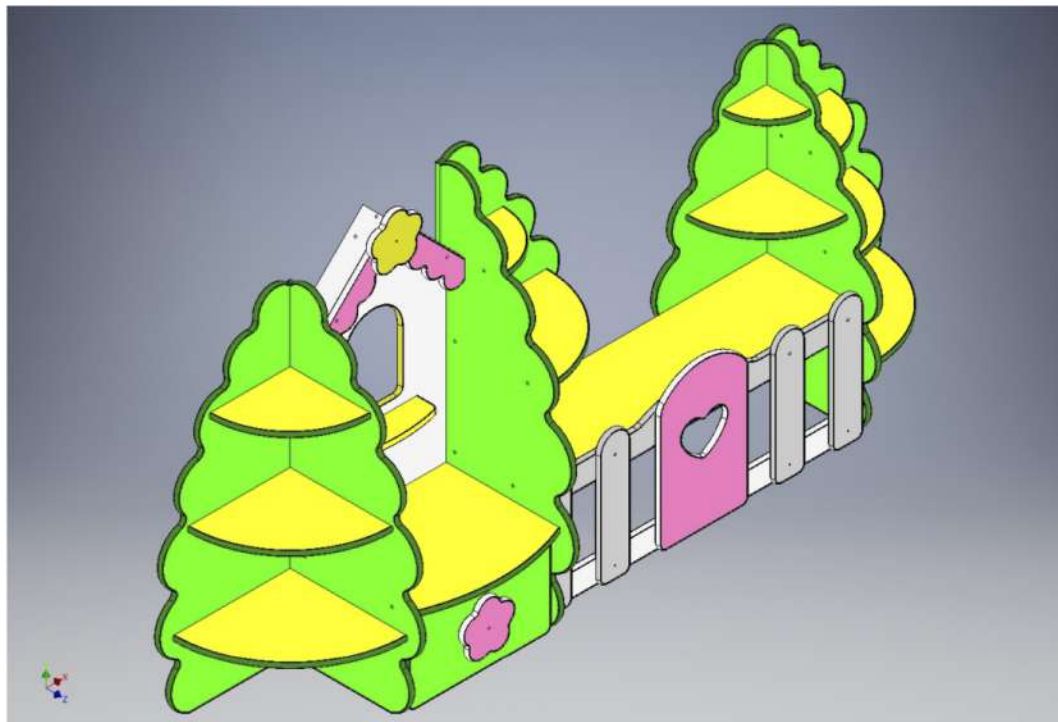



SibStore
интернет-магазин товаров

Интернет-магазин детской мебели

<https://sib-store.ru>

Поздравляем! Кровать готова!



Ваш новый уровень: «Опытный сборщик мебели»

